



454008, г. Челябинск, ул. Мастерская, д. 8, офис 31

+7(351)200-23-11, +7 922 750 45 00

sales@vcm74

ТЕХНИКО-КОММЕРЧЕСКОЕ ПРЕДЛОЖЕНИЕ ТОКАРНЫЙ СТАНОК С ЧПУ «F-TECH» МОДЕЛИ ТСК 6340S С НАКЛОННОЙ СТАНИНОЙ



Токарный станок ТСК-6340S с системой GANG TYPE – это компактное и высокопроизводительное решение для серийного производства малых деталей. Станок оснащен наклонной станиной под углом 45°, что обеспечивает эффективный отвод стружки и удобство обслуживания.

Преимущества станка ТСК-6340S:

- Компактная конструкция GANG TYPE для быстрой смены инструмента
- Высокая жесткость конструкции обеспечивает точность обработки
- Роликовые направляющие для скорости и плавности перемещений
- Гидравлический цанговый патрон для точного и равномерного закрепления (что делает патроны с цангами идеальными для работы с мелкими и высокоточными деталями).



**ТЕХНИЧЕСКИЕ ХАРАКТЕРИСТИКИ**

Модель	TCK-6340S
Система ЧПУ	GSK 980 TC3
Тип станины	Цельнолитая наклонная станина
Тип направляющей	линейная направляющая качения
Макс. диаметр над станиной	400 мм
Макс. диаметр над суппортом	140 мм
Посадка шпинделя	A2-5
X/Z перемещения	400/300
X/Z ускоренные	24/24 м/мин
Макс. Длина обработки	300 мм
Патрон	Цанговый гидравлический патрон
Проходное отверстие	49мм
Сквозной отверстие	39мм
Обороты шпинделя	50-3500 об. мин
X/Z точность позиционирования	0.007 мм
X/Z/ повторяемость	0.003 мм
Размер державки	20x20/ф25 мм
Мощность шпинделя	5.5/7.5 Квт
Крутящий момент двигателя по оси X/Z, Нм	X:6 Z:6
Револьвер	8 инструментов + инструментальный стол на 4 позиции
Угол наклона станины	45град
Размеры	2390x1530x1780mm
Вес	2800кг
Ловитель готовых деталей с конвейером	есть
Барфидер 3 м	есть





КОМПЛЕКТАЦИЯ

- Система ЧПУ: GSK 980TC3
- Цанговый патрон с гидростанцией
- Цанга (1шт)
- Револьвер на 8 инструментов
- Шпиндель 5.5/7.5кВт
- Роликовые направляющие
- Система подачи СОЖ
- Рабочее освещение
- Автоматическая система смазки
- Ловитель готовых деталей
- Конвейер
- Барфидер 3-х метровый
- GANG блоки (4шт)





Дополнительные опции:

- 3-х гидравлический патрон 6"
- Стружечный конвейер
- 6-ти позиционный электро револьвер
- 8-ти позиционный серво револьвер
- Барфидер автоматический 1,5м (Ф5-Ф65)
- Y ось, с ER25 4+4 приводными позициями
- Ловушка деталей (ВКЛЮЧЕНО)
- Комплект цанг

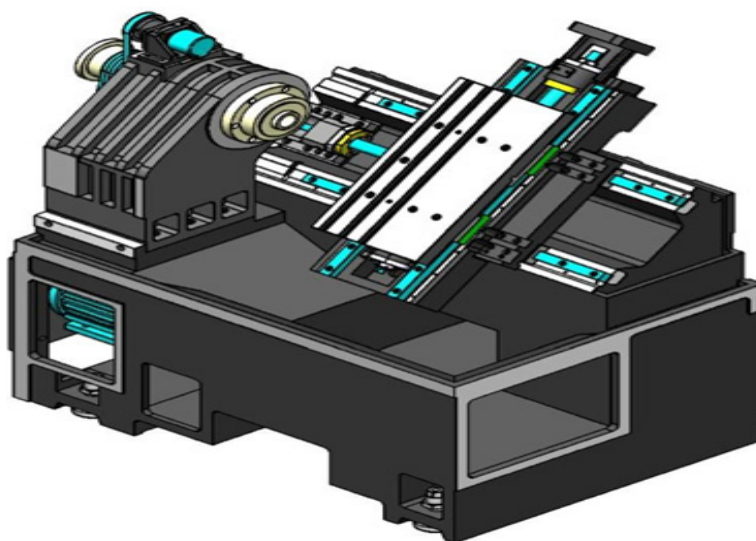
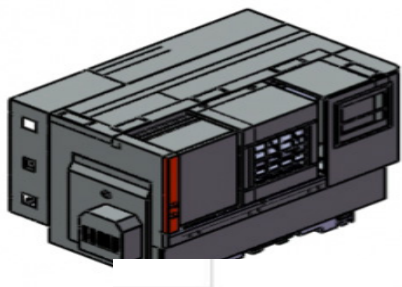
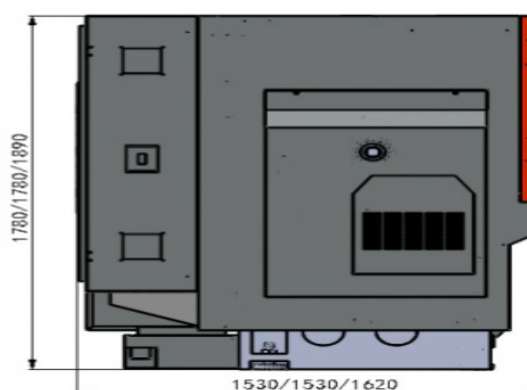
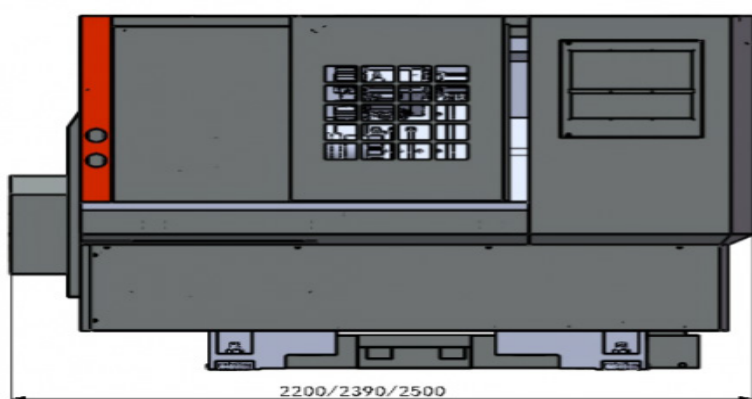



- СТАНИНА

Цельнолитая наклонная станина с углом наклона станины 45°. Такая конструкция обеспечивает лучшую устойчивость, повышенную жесткость, гашение вибраций и точность при обработке. Также наклонная станина занимает меньшую площадь, что позволяет легко удалять стружку, очищать станок, даёт возможность установить больше инструментов, повышает сопротивление изгибу и кручению.



- СИСТЕМА ЧПУ GSK

Стабильная и интуитивно понятная система управления оборудованием. Отлично справляется с контролем качества и точностью производства и идеально подходит для управления обработкой разнообразных сложных задач.



- Высокоточные линейные направляющие

Высокоточные линейные направляющие обеспечивают быстрое перемещение необходимых узлов, точность позиционирования и стабильность обработки заготовки.



- РЕВОЛЬВЕР

Револьвер на 8 инструментов и GANG блоки (4шт) +инструментальный стол на 4 позиции



- **ЭЛЕКТРИЧЕСКИЙ ШКАФ**
Электрический шкаф состоит из большого числа электрических компонентов. По желанию клиента можно выбрать бренд устанавливаемых элементов.



- **Автоматическая система смазки**
Автоматическая импульсная система смазывания обеспечивает централизованную и своевременную смазку по основным движущимся элементам токарного станка, что в разы сокращает их износ и продлевает срок работы.



- **ЛОВУШКА ДЛЯ ДЕТАЛЕЙ С ЛЕНТОЧНЫМ КОНВЕЙЕРОМ**

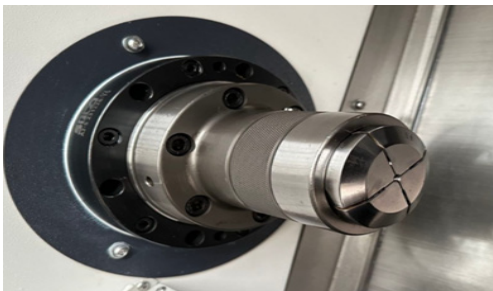

- **ЦАНГОВЫЙ ГИДРАВЛИЧЕСКИЙ ПАТРОН**





Компания ВЦМ

Промышленная группа ВЦМ обладает собственными производственно-складскими помещениями общей площадью 10 000м² и технологическим оснащением для обеспечения максимальной локализации сборочного процесса вертикально-обрабатывающих центров (ВОЦ).





Промышленная группа ВЦМ – это надежная и профессиональная компания, работающая на рынке металлообрабатывающего оборудования с 2008 года. Является членом Ассоциации производителей станкоинструментальной продукции «Станкоинструмент» что подтверждает высокий уровень качества и ответственности. Благодаря этому партнерству мы гарантируем нашим Клиентам современные решения, надежные поставки и постоянное развитие сервисного обслуживания.



Сервисная служба

Установка, пусконаладка, обслуживание



Собственный склад

Запчасти в наличии



Техническая поддержка

Работаем 24/7



Оперативная доставка

Выезд во все регионы России



За счет владения собственным автопарком тяжелых грузовиков компания ВЦМ обеспечивает максимальные быстрые поставки с заводов-изготовителей станков F-TECH. Собственный офис в Шанхае F-TECH INDUSTRIAS COMPANY обеспечивает максимально плавное и быстрое взаимодействие с Китайскими производителями и отгрузки на склад в Китае.





Наша продукция

Вертикально - фрезерные
станки с ЧПУ



Токарные станки с ЧПУ



Горизонтально - фрезерные
центры с ЧПУ



Портальные центры с ЧПУ



Универсальные токарные
станки с УЦИ



5-ти осевые
фрезерные станки



Токарно - карусельные
и вертикально - токарные
с ЧПУ



Шлифовальные станки



Горизонтально - расточные
станки



Листообработка



Токарно - фрезерные
центры
(Multitask series)

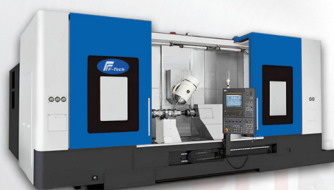

Токарные с прямой
станиной с ЧПУ





- ▶ Условия поставки: до места эксплуатации
- ▶ Гарантия 12 месяцев с момента ввода в эксплуатацию
- ▶ Стандартная комплектация
- ▶ Срок поставки – наличие
- ▶ Срок действия предложения – 10 дней
- ▶ 30% предоплата после заключения договора, 60% по уведомлению готовности к отгрузке со склада, 10% после ввода в эксплуатацию.
- ▶ Пусконаладочные работы
- ▶ Инструктаж

Будем очень признательны, если Вы оставите отзыв о сотрудничестве с нашей компанией! Ваше мнение поможет нам становиться лучше и продолжать предоставлять качественные услуги и надежное оборудование!

С НАДЕЖДой НА СОТРУДНИЧЕСТВО!



https://yandex.ru/maps/org/vtor_tsvetmet/61634026885/?ll=61.485235%2C55.108200&z=16



<https://2gis.ru/chelyabinsk/firm/70000001095706281/tab/reviews?m=61.363813%2C55.203844%2F16>

 454008, г. Челябинск,
ул. Мастерская, д.8, офис 31

 +7 (351)200-23-11,
+7 922 750 45 00
sales@vcm74

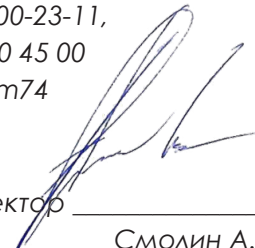
Директор _____
Смолин А.С.